



ELEKTRICKÁ KYTARA

Uživatelský manuál

Péče a údržba	1
Úprava tenze ladící mechaniky	2
Výškově nastavitelné zámky	2
Nastavení zdvihu strun	3
Vintage typ vibrata	4
Zamykací typ vibrata (část 1)	5
Zamykací typ vibrata (část 2)	6
Nastavení tenze pružiny kobylky	6
Úprava výztuhy krku	7
Nastavení výšky snímače	8
Správné použití a zacházení s bateriemi	8
Bezpečnostní upozornění	9

Gratulujeme k nákupu elektrické kytary Yamaha. Díky rozumné péči, vám vaše elektrická kytara bude skvěle sloužit po dlouhá léta.

Péče a údržba

- Při připojování a odpojování kabelů, vypněte zesilovač nebo jiné vybavení nebo snižte hlasitost.
- Po hře, utřete celou kytaru, včetně strun vhodným čistícím hadříkem. Odstraníte tím, korozivní látky jako jsou potní oleje a kyseliny a ochráníte tak, pokovené části, lak a struny.
- Nevystavujte kytaru přímému slunečnímu světlu, příliš vysokým teplotám a vlhkosti.

Úprava tenze ladící mechaniky

Ladící mechanismy jsou vybaveny mechanismy s pružinou, která automaticky zabrání vytvoření vůle. Nicméně, to je možné upravit velikost požadované síly k otočení ladícím kolíkem. Každý ladící kolík má stavěcí šroub k úpravě jeho tenze, jak je vyobrazeno.

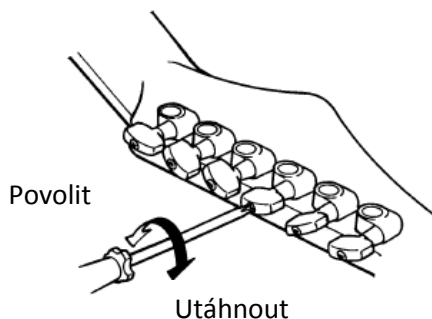

Otáčením ve směru hodinových ručiček mechanismus utahujete. Nastavení by mělo být provedeno tak, aby ladící kolíky držely pevně, ale dalo se s nimi plynule otáčet. Tato úprava je obvykle zbytečná, a nadměrné utažení může vést k předčasnému opotřebení ladící mechaniky.

Výškově nastavitelné zámky

- 1) Odšroubujte tři šesti-hrané šrouby držící podložky zámku (ilustrace — A)
- 2) Uvolněte čtyři šrouby držící základnu zámku. (ilustrace — B)
- 3) Upravte výšku zámku pomocí šroubu. Základna se posune výše otáčením šroubem ve směru hodinových ručiček a opačně. (ilustrace — C)

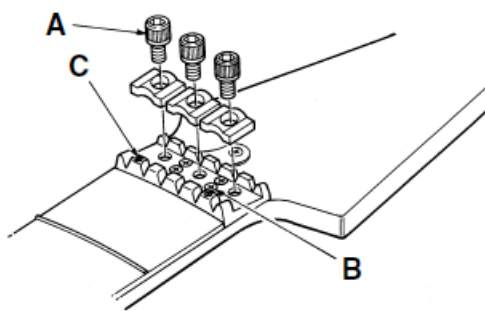

Poznámka

Protože byla výška základny zámku nastavena již v továrně, vyvarujte se její úpravě, pokud nejste zkušený uživatel. Doporučujeme svěřit tuto úpravu vašemu prodejci.

Nastavení zdvihu strun

- Kobyłka -

Poznámka

Před provedením tohoto nastavení nejprve upravte nastavení výztuhy krku.

Zdvih strun odpovídá vzdálenosti mezi strunami a pražci, a má vliv na hratelnost kytary. Zdvih strun upravíte pomocí kobyłky a / nebo sedlem kobyłky. Nastavte výšku střídavým malým otáčením šroubů střídavě na levé a pravé straně. Při příliš vysokém nastavení je těžké hrát. Příliš nízké nastavení vytváří šum. Nastavte zdvih tak, aby vzdálenost mezi strunami a posledním pražcem byla tato:

Struna	Ladění	Vzdálenost
1	E	1.9 mm
2	H	2.0 mm
3	G	2.1 mm
4	D	2.2 mm
5	A	2.3 mm
6	E	2.4 mm

Šrouby pro nastavení
výšky (pro každou strunu)

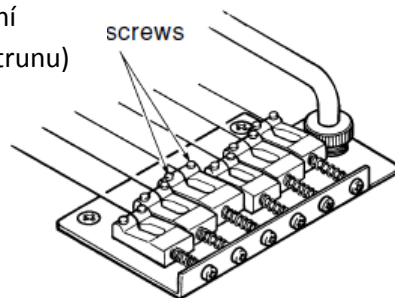

Šrouby pro nastavení výšky

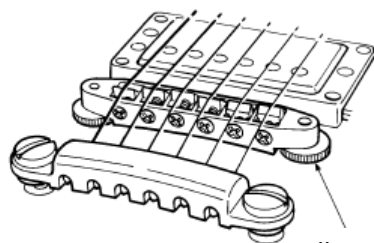
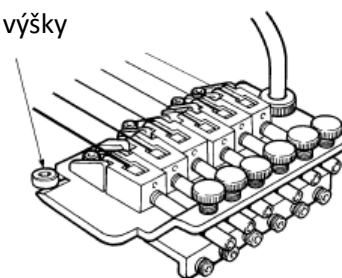

Šrouby pro nastavení výšky

Vintage typ vibrata

Následuje postup pro úpravu vintage vibrata.

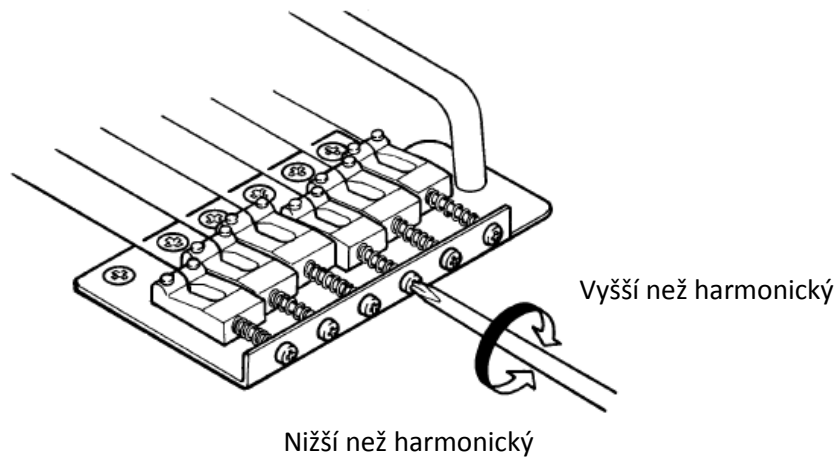

Chcete-li zkontrolovat intonaci, porovnejte harmonický tón (12. pražce), s pražcovým tónem (12. pražce).

- Pokud je pražcový tón vyšší než harmonický, sedlo musí být posunuto zpět a prodloužit tak struny.

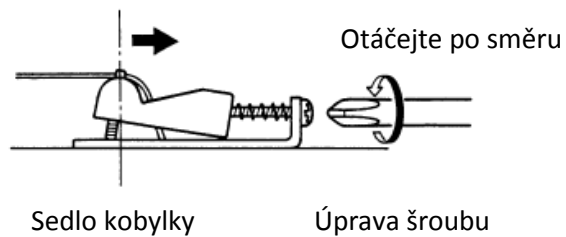

- Pokud je pražcový tón nižší než harmonický, sedlo musí být posunuto dopředu a zkrátit tak struny.

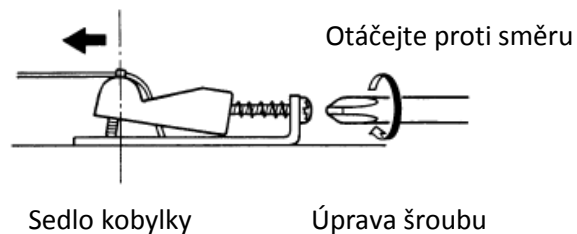

Zamykací typ vibrata (část 1)

Při výměně strun je nutné odříznout kuličkové zakončení.

Následuje postup pro výměnu strun a nastavení vibrato systému:

- 1) Pomocí dodaného šestihránného klíče uvolněte tři šestihránné šrouby zámku strun.
(Ilustrace - A)
- 2) Uvolněte jednotlivé zámky strun pomocí přiloženého šestihránného klíče.
(Ilustrace - B)
- 3) Nahradejte původní struny s novými.
- 4) Pomocí šestihránného klíče, zamkněte každou strunu.
(Ilustrace - B)
Po uzamčení strun se ujistěte, že šrouby pro jemné doladění jsou v polovině jejich rozsahu nastavení.
(Ilustrace - C)
- 5) Naladte kytaru.
- 6) Odstraňte zadní desku pro přístup k vibratu strun. Zde jsou z továrny nainstalovány tři pružiny, doporučujeme upravit tyto pružiny tak, aby kobyłka vibrata byla rovnoběžná s horní deskou kytary, když je správně naladěna.
- 7) Zamkněte struny nad nultým pražcem.
(Ilustrace - A)
- 8) Pomocí šroubů pro jemné ladění správně naladte kytaru.
(Ilustrace - C)

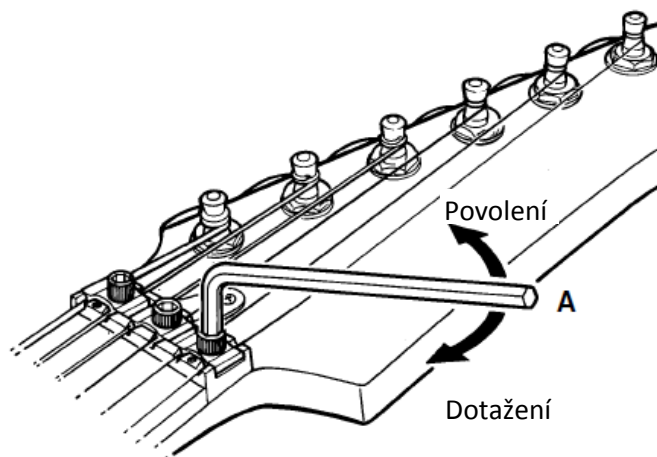

Zamykací typ vibrata (část 2)

Úprava intonace v kobylce vibrata

- 1) Uvolněte šestihranný šroub umístěn v přední části každého sedla kobylky pomocí dodaného šestihranného klíče. (Ilustrace - D)
- 2) Posuňte rukou sedla a upravte délku každé struny.
- 3) Pokud je intonace správná, utáhněte šestihranný šroub před každým sedlem, abyste zajistily, že její postavení zůstane stabilní. (Ilustrace - D)

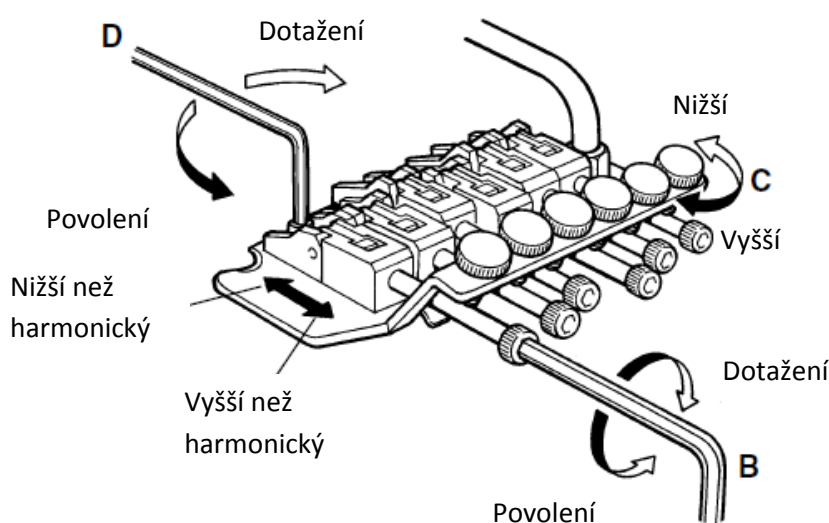

Nastavení tenze pružiny kobylky

Pro dosažení nejlepších výsledků by měla kobylka být vždy nastavena tak, že je rovnoběžně s horní plochou kytary, jak je znázorněno na obrázku (viz níže). Tato pozice je udržována protáhnutím mezi strunami a pružinami. Pokud změníte tvrdost strun, budete muset upravit napětí pružiny pro návrat kobylky do paralelního postavení.

Postup úpravy je tento:

- 1) Odstraňte šrouby, které upevňují zadní desku dutiny tremola na zadní straně kytary.
- 2) Ujistěte se, že kytara je správně naladěna.
- 3) Je-li kobylka nakloněna dopředu (nahoru), utáhněte napětí pružiny otáčením šroubů ve směru hodinových ručiček. Pokud je kobylka nakloněna zpět (dolů), uvolněte napětí pružiny otáčením šroubů proti směru hodinových ručiček.

(Ilustrace - A)

Po každé úpravě napětí pružiny zkontrolujte ladění struny.

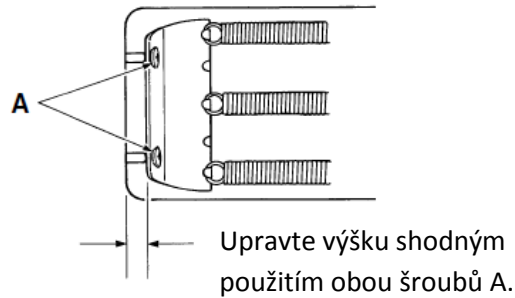
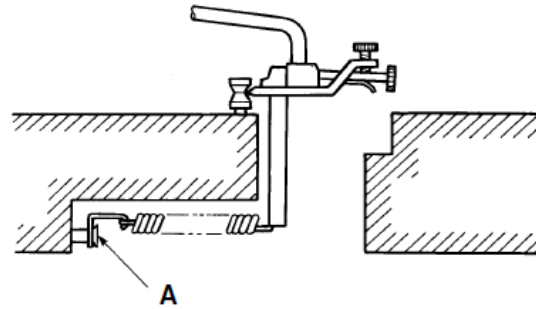

Úprava výztuhy krku

Zakřivení krku by mělo být mírně konkávní. Otáčením šroubem ve směru hodinových ručiček utahuje výztuhu a koriguje moc konkávní luk. Otáčením šroubem proti směru hodinových ručiček povoluje výztuhu a koriguje příliš konvexní oblouk. Všechny úpravy provádějte postupně. Ponechte pět až deset minut pro usazení nastavení, a zkontrolujte, zakřivení po každé ½ otáče šroubu výztuhy.

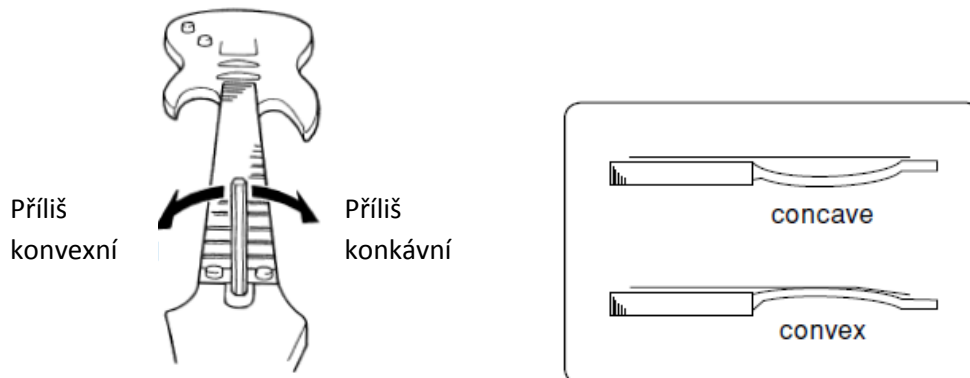

Poznámka

Pokud nemáte s nastavením výztuhy krku větší zkušenosti, doporučujeme svěžit tuto úpravu vašemu prodejci.

Nastavení výšky snímače

Výška snímače (tj. vzdálenost od strun) ovlivňuje jeho citlivost - čím výše snímač je, tím hlasitější je zvuk, a naopak. Pokud je nastaven příliš vysoko, sustain a hratelnost budou trpět kvůli magnetické přitažlivosti strun. Upravte celkovou výšku pomocí šroubů nacházejících se na obou stranách snímače. Pokud má snímač individuálně nastavitelná pole (většina humbuckerů), pak tyto mohou být nastaveny tak, aby bylo dosaženo nejlepší celkové rovnováhy. Pole by obvykle měla být ve vzdálenosti asi 2 nebo 3 mm od strun.

Snímač Single Coil

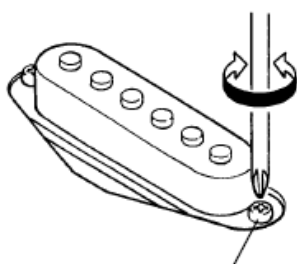

Šroub úpravy výšky snímače

Snímač Humbucker

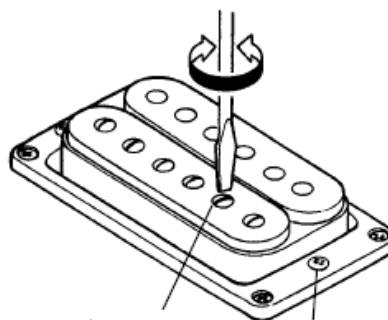

Nastavitelné pole

Šroub úpravy výšky snímače

Správné použití a zacházení s bateriemi

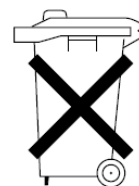
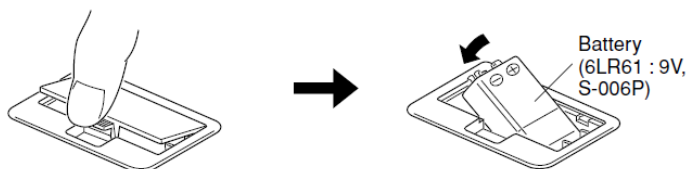
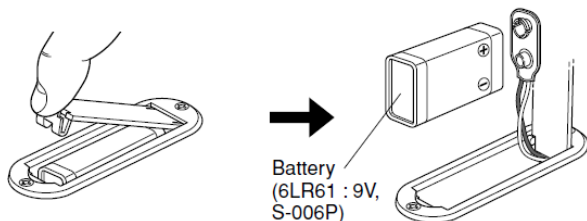

Pokud dojde k vybití baterií, nevyhazujte je do běžného odpadu, ale naložte s nimi podle místních nařízení pro nakládání s nebezpečným odpadem.

* Při výměně baterií věnujte pozornost polaritě vkládané baterie, jak je vyobrazeno na ilustraci výše.

Bezpečnostní upozornění

Děkujeme vám za zakoupení této Yamaha kytary. Chcete-li získat co nejvíce z tohoto skvělého nástroje, a používat jej bezpečným způsobem, žádáme, abyste si přečetli tento uživatelský manuál před použitím nástroje. Varování uvedená v následující kapitole Bezpečnostní upozornění jsou poskytovány, aby se zabránilo neočekávaným zraněním nebo nehodám. Pochopte prosím, každé z upozornění a používejte nástroj bezpečným a náležitým způsobem.

Bezpečné použití vaší Yamaha kytary

Prevence před neočekávaným zraněním nebo nehodou

- Při použití kytarového řemenu se ujistěte, že je bezpečně připnut ke kytaře.
- Nezvedejte kytaru za řemen. Může dojít k vážnému zranění či poškození nástroje.
- Nezacházejte s nástrojem drsně, například s ním nehoupejte apod. Řemen se může nečekaně odepnout a způsobit nehodu, jakou je například pád kytary nebo zranění blízko stojící osoby.
- Při výměně strun se k nástroji příliš nepřibližujte obličejem. Může dojít k nečekanému prasknutí struny a tím i k úrazu, například poškození očí apod.
- Po výměně strun odstříhňte přebytečné konce strun. Konce strun jsou ostré a mohou způsobit zranění.
- Nástroj čistěte měkkým, suchým hadříkem. Při čištění hlavy nástroje dejte pozor a nezraňte se o ostré konce strun.

Správné použití baterií

- Pro kytary, které používají baterie, se ujistěte, že používáte pouze určené baterie, a že jsou nainstalovány se správnou polaritou.
- U kytary vyžadující dvě a více baterií nikdy nepoužívejte nové a staré baterie současně. Nesprávným použitím baterií může dojít k jejich prasknutí či vytečení a tím ke způsobení zranění či poškození.
- Baterie nikdy nepalte.
Oddělte baterie od domovního odpadu a nakládejte s nimi řádným způsobem.

Prevence před nehodami elektrickým proudem

- Pokud nástroj musí být používán ve venkovním prostoru ve špatném počasí, nebo na místě s vysokou vlhkostí, buďte prosím opatrní. Přečtěte si prosím uživatelské manuály ostatních zařízení, jako jsou zesilovače, atd., které se připojíte ke kytaře. V důsledku úderu blesku může dojít k nehodě, jako je požár nebo úraz elektrickým proudem.

Správné skladování nástroje

- Nenechávejte přístroj v blízkosti ohně nebo plamenů, a pokládejte ji na nízký, stabilní povrch. Nástroj se může vznítit, a zemětřesení mohou způsobit jeho pád, pokud je uložen ve vysoké poloze.
- Nenechávejte nástroj opřený o zeď, atd., či v blízkosti dětí. Naražení do přístroje může způsobit jeho pád a může dojít ke zranění.
- Pokud nástroj nebudete používat po delší časové období, vyjměte baterie a uložte nástroj na jiném místě, než jsou uvedeny níže.
 - Místa vystavená přímému slunečnímu záření.
 - Místa s extrémně vysokými nebo nízkými teplotami.
 - Místa s vysokou úrovní vlhkosti, prašnosti, nebo vibrací.
 - Během letní sezóny, mohou být teploty uvnitř automobilu extrémně vysoké. Nenechávejte nástroj uvnitř vozu.

Zacházejte s nástroje opatrně a další varování

- Kytara byla správně nastavena dříve, než byla expedována z továrny. V případě, že je nutné seřízení, obraťte se na prodejce, u kterého jste nástroj zakoupili, pokud je to možné, mohou být požadovány speciální dovednosti. U úprav, které mohou být vykonávány majitelem, prosím, pozorně postupujte podle pokynů uvedených v uživatelském manuálu.
- Při hraní na nástroj, dávejte pozor na hlasitost. Především pozdě v noci, vezměte v úvahu sousedy a ty, kteří jsou nablízku.
- Rozbitý krk kytary je většinou výsledkem nehody, jako je pád kytary, nebo otřesy během přepravy. Když kytara není používána, ujistěte se, že je umístěna na pevný stojan, kde nemůže upadnout, nebo ji uložte v jejím pouzdře.
- Nezacházejte s nástrojem drsným způsobem, jako je házení předmětů na nástroj, pád přístroje, atd. Nepoužívejte nadměrnou sílu na přepínače nebo ovládací knoflíky atd. Pokud tak učiníte, může dojít k jejich poškození.
- Při připojování nebo odpojování kabelu se ujistěte, že kytarový zesilovač je vypnut, nebo hlasitost zesilovače je nastavena na minimum.
V opačném případě může dojít ke zkrácení životnosti kytarového zesilovače.
- Při čištění přístroje používejte měkký a suchý hadřík. V blízkosti přístroje nestříkejte insekticidy. Mohlo by dojít k poškození povrchu kytary.